

Pole 32 48VDC opal



Diktmonterad tak eller vägg

Artikel	Namn
54-21-09301-53500	Pole 32 48VDC opal 3000K 337lm 3W 347mm
54-21-09302-53500	Pole 32 48VDC opal 3000K 674lm 6W 652mm
54-21-09303-53500	Pole 32 48VDC opal 3000K 1011lm 9W 957mm
54-21-09304-53500	Pole 32 48VDC opal 3000K 1348lm 12W 1262mm
54-21-09305-53500	Pole 32 48VDC opal 3000K 1685lm 15W 1567mm
54-21-09306-53500	Pole 32 48VDC opal 3000K 2022lm 18W 1872mm
54-21-09307-53500	Pole 32 48VDC opal 3000K 2359lm 21W 2177mm
54-21-09308-53500	Pole 32 48VDC opal 3000K 2696lm 24W 2482mm
54-21-09309-53500	Pole 32 48VDC opal 3000K 3033lm 27W 2787mm
54-21-09310-53500	Pole 32 48VDC opal 3000K 3370lm 30W 3092mm
54-21-09311-53500	Pole 32 48VDC opal 3000K 3707lm 33W 3397mm
54-21-09312-53500	Pole 32 48VDC opal 3000K 4044lm 36W 3702mm
54-21-09313-53500	Pole 32 48VDC opal 3000K 4381lm 39W 4007mm

För annan färgtemperatur än 3000K

byt **3** till:

1 för 2200K

2 för 2700K

4 för 4000K

[mm]

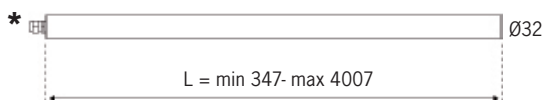

* Kabelgenomföring ökar längden med 25 mm.



Standardfäste

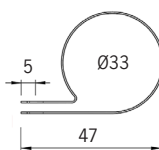

Överfångsklämma

	Armatyr med internt diffusionsfilter, för lysande linjer och innerbelysning. Lämpig för skärmtak, låga murar, innerbelysta bänkar mm. Upp till 15m kan kopplas i en linje per driver, om man använder 4 armaturer.
	LED 48VDC filterrad. 2200/2700/3000/4000K. Tillval: Andra färgtemperaturer. Tillval: Tunable white 2700-6500K. Tillval: RGB och RBGW (andra längder).
	230V till extern driver. Fast anslutning (3m svart kabel 2x0,5mm ² , Ø6,2mm). Kabelgenomföring i gavel. Tillval: vidarekoppling, se sid 2. Maxlängd armatur per matning: 15m. Beakta spänningsfallet vid dimensionering.
	Polykarbonatrör transparent. Grå aluminiumgavlar.
	Överfångsklämma av rostfritt stål, 2st för L ≤ 1555mm och 3st för längre armaturer.
	1,5kg /m
	CE
	IP 67
	F
	D
	IK11 tillval

LED-info

Prestanda opal	Faktor lumenberäkning färgtemperaturer
2200K, 99 lm/W	x 0,83
2700K, 111 lm/W	x 0,93
3000K, 119 lm/W	x 1,00
4000K, 127 lm/W	x 1,07
CRI >90	
100.000h (L80B10)	
SDCM Max 3	
R9 >50	

Optik

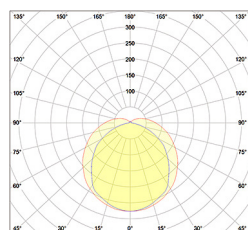

Opal

Röd kurva anger ljusspridningen tvärs armaturen

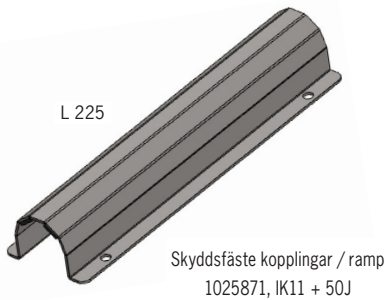
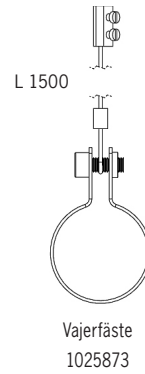
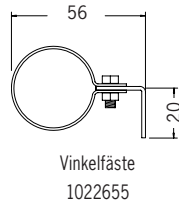
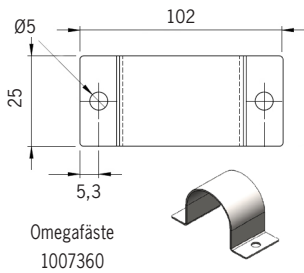

[mm]

Snabbkoppling eller kabelförbindning

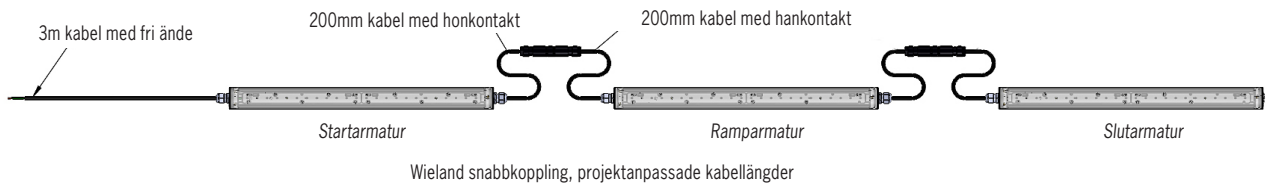

Installationsanvisning



Artikel	On/off	Mått, mm	Antal på C10	Antal på C13	Kommentar
1024831	48VDC 75VA IP67	180 x 63 x 35,5	7	9	
1024834	48VDC 100VA IP67	199 x 63 x 35,5	4	5	
1024837	48VDC 150VA IP67	291 x 63 x 35,5	3	4	
1024840	48VDC 240VA IP67	244 x 71 x 37,5	4	5	

Artikel	Dimbara DALI	Mått, mm	Antal på C10	Antal på C13	Kommentar
1026190	48VDC 35W IP20	195 x 43 x 30	32	44	OBS IP20!
1026191	48VDC 60W IP20	195 x 43 x 30	18	24	OBS IP20!
1024833	48VDC 75VA IP67	180 x 63 x 35,5	7	9	Min belastning 50%
1024836	48VDC 100VA IP67	199 x 63 x 35,5	4	5	Min belastning 50%
1024839	48VDC 150VA IP67	291 x 63 x 35,5	3	4	Min belastning 50%
1024842	48VDC 240VA IP67	244 x 71 x 37,5	4	5	Min belastning 50%

Artikel	Inbyggd vridpotentiometer	Mått, mm	Antal på C10	Antal på C13	Kommentar
1024832	48VDC 75VA IP65	180 x 63 x 35,5	7	9	Min belastning 50%
1024835	48VDC 100VA IP65	199 x 63 x 35,5	4	5	Min belastning 50%
1024838	48VDC 150VA IP65	291 x 63 x 35,5	3	4	Min belastning 50%
1024841	48VDC 240VA IP65	244 x 71 x 37,5	4	5	Min belastning 50%

Artikel	CASAMBI	Mått, mm	Antal på C10	Antal på C13	Kommentar
1024880	48VDC 60VA IP67	150 x 53 x 35	10	13	Min belastning 50%
1024881	48VDC 120VA IP67	191 x 63 x 37,5	4	5	Min belastning 50%
1024882	48VDC 200VA IP67	195 x 68 x 39,5	3	4	Min belastning 50%

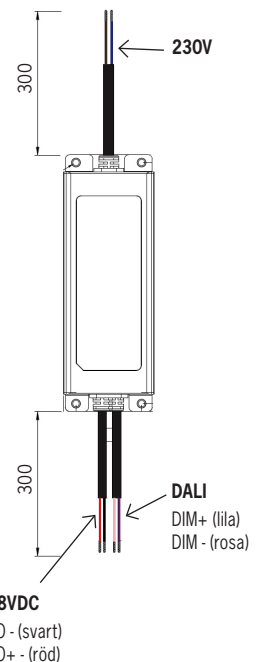

48VDC

VO - (svart)
VO+ - (röd)



Vasaplan, Umeå

Ljusdesign: WSP Ljusdesign



Gabioner, Gränby Köpstad, Uppsala.

Ljusdesign: Bjerking.