

GU1P

(4,7 kg)

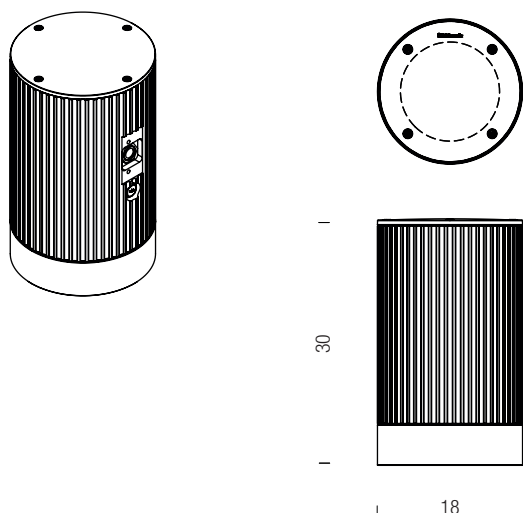

# GUNNAR

## ANTONI ROSELLÓ

### 2020

Projector  
Floodlight  
Projecteur

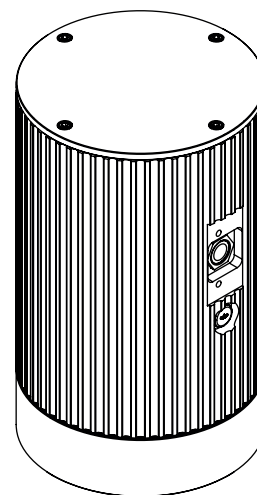

#### CARACTERÍSTICAS TÉCNICAS (luminaria) / TECHNICAL CHARACTERISTICS (luminaire) / CARACTÉRISTIQUES TECHNIQUES (luminaire)

<b>Peso / Weight / Poids</b> (Sin embalaje/ Unpacked/ Sans emballage):	4,7kg
<b>Fuente de luz integrada</b> (regulable)/ <b>Built-in Light Source</b> (dimnable)/ <b>Source de lumière intégrée</b> (dimnable):	
Intensidad / Current / Intensité (mA):	350 / 500 / 700
Potencia sistema / System power / Puissance maximale (W):	15 / 21 / 30
12 LEDs	20 / 29 / 40
18 LEDs	20 / 28 / 39
COB	3000 / 4000
Tª Color / Color temp. / Tª couleur (°K):	80min
IRC / CRI / IRC	TM21 L70 (10k) > 50.000
Vida útil / Average lifetime / Durée de vie (h):	Ta 35°C
Temperatura nominal / Rated temperature / Température nominale:	
Apta para sistemas de regulación / Suitable for dimming systems / Adaptable aux variateurs d'intensité.	1-10V - DALI

#### Tensión de entrada/ Input voltage/ Voltage d'alimentation:

(Según destino/ According to destination/ Selon la destination)  
220 -240Vac/50-60Hz (EU)

#### Cable / Cable / Cable

0,6-1kV - 5 x 1,5mm<sup>2</sup> (AWG18) / 3 x 2,5mm<sup>2</sup> (AWG16)

Utilizar cable aislado entre conductores de control y conductores de alimentación para garantizar un aislamiento principal. (Diámetro cable entre 06mm y 13mm)

Use insulated wire between control conductors and power conductors to ensure primary insulation. (Cable diameter between 06mm and 13mm)

Utilisez un câble électrique isolé entre les conducteurs de commande et les conducteurs de puissance pour assurer l'isolation primaire. (Diámetro du câble entre 06mm et 13mm)

#### Normativas / Regulations / Règlements:

UNE-EN 60529; UNE-EN 60598; UNE-EN 55015; UNE-EN 61000; UNE-EN 62262; UNE-EN 62031

IK 08	IP 66	CE	⏚	⚡	⚠	4,7 Kg	SV 0,054m <sup>2</sup>
----------	----------	----	---	---	---	--------	---------------------------

#### MANTENIMIENTO / MAINTENANCE / ENTRETIEN

Limpiar con un paño suave. No utilizar productos amoniacales, disolventes o abrasivos.

Clean with a smooth cloth. Do not use ammonia products, solvents or abrasives.

Nettoyer avec un chiffon doux. Ne pas utiliser de l'ammoniaque, des solvants ou des abrasifs.

#### GARANTIA / WARRANTY / GARANTIE

Este producto está garantizado, según la Ley establecida vigente, a partir de la fecha de factura. La información técnica facilitada por Urbidermis en cuanto a dimensiones, materiales y características, puede ser modificada sin previo aviso.

This product is guaranteed, according to the established Law in force, starting from the date of invoice. The technical information supplied by Urbidermis in relation to dimensions, materials and characteristics may be modified without prior notice.

Ce produit est garanti, selon la loi en vigueur, à compter de la date de facture. Les informations techniques fournies par Urbidermis sur les dimensions, les matériaux et les caractéristiques peuvent être modifiées sans préavis.

urbidermis.com

#### INSTRUCCIONES DE SEGURIDAD / SAFETY INSTRUCTIONS / CONSIGNES DE SECURITE

Luminaria apta para uso exterior.

Apta para alturas de montaje hasta 12m.

Se puede usar en cualquier posición.

Antes de empezar las operaciones de montaje o manipular cualquier componente eléctrico interno, asegúrese de desconectar la luminaria de la red.

Atención: riesgo de descarga eléctrica.

Las conexiones eléctricas deben realizarse por personal especializado.

La fuente de luz debe sustituirse exclusivamente por el fabricante, su servicio técnico o una persona de cualificación equivalente con objeto de evitar cualquier riesgo.

No incorpore elementos adicionales a los suministrados.

La luminaria deberá instalarse para prevenir distancias de exposición inferiores a 2,5m.

No utilizar el producto en caso de rotura del vidrio y contactar el fabricante para la sustitución.

El fabricante no se hace responsable del uso indebido del producto.

Luminaire suitable for outdoor use.

Suitable for mounting up to 12m.

Can be used in any position.

Before starting assembly operations or handling any internal electrical component, be sure to disconnect the luminaire from the power source.

Caution: risk of electric shock.

The electric connections must be carried out by specialized personnel.

The light source should be replaced exclusively by the manufacturer, its technical service or someone with an equivalent qualification in order to avoid any risk.

Do not incorporate additional elements to those supplied.

The luminaire should be positioned so that prolonged staring into the luminaire at a closer distance than 2,5m can be prevented.

Should the glass break, the product cannot be used and you should contact the manufacturer for its replacement.

The manufacturer is not responsible for improper use of the product.

Luminaire adapté pour une utilisation en extérieur.

Convient pour des hauteurs de montage jusqu'à 12m.

Peut être utilisé dans quelle position.

Avant de commencer les opérations d'assemblage ou de manipulation des composants électriques internes, assurez-vous de déconnecter le luminaire du réseau.

Attention: risque de choc électrique.

Les raccordements électriques doivent être effectués par du personnel spécialisé.

La source lumineuse doit être remplacée exclusivement par le fabricant, son service technique ou une personne de qualification équivalente afin d'éviter tout risque.

N'incorporez pas d'éléments supplémentaires à ceux fournis.

Le luminaire doit être placé de manière à ce que l'on n'attende pas le luminaire à une distance plus proche de 2,5 m.

N'utilisez pas le produit en cas de bris de verre et contactez le fabricant pour le remplacement.

Le fabricant n'est pas responsable de l'utilisation incorrecte du produit.



No deseches estos productos con otros desechos domésticos; Recíclalos.

Para obtener más información sobre el punto de reciclaje más cercano, consulte a su autoridad local de gestión de residuos.

Do not dispose of these products with other household waste; recycle it.

For information on the nearest recycling point, consult your local waste authority.

Ne jetez pas ces produits avec les autres déchets ménagers - veuillez les recycler.

Pour plus d'informations sur le point de recyclage le plus proche, consultez votre autorité locale de gestion des déchets.

# 01

## 01.1

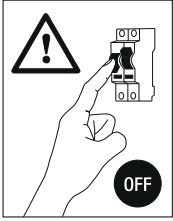

## 01.2

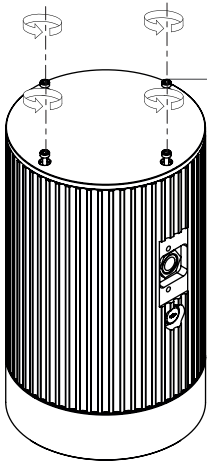

Desatornillar los tornillos imperdibles.  
 Untighten the captive screws.  
 Desserrer les vis de sûreté.



ATENCIÓN. No manipular el vidrio óptico. Consultar Servicio Técnico.  
 WARNING. Do not manipulate optical glass. Consult Technical Service.  
 ATTENTION. Ne pas manipuler de verre optique. Consultez Service Technique

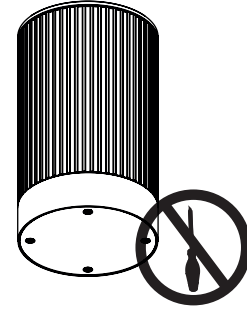

## 01.3

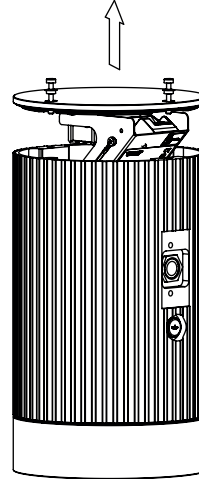

# 02

## 02.1

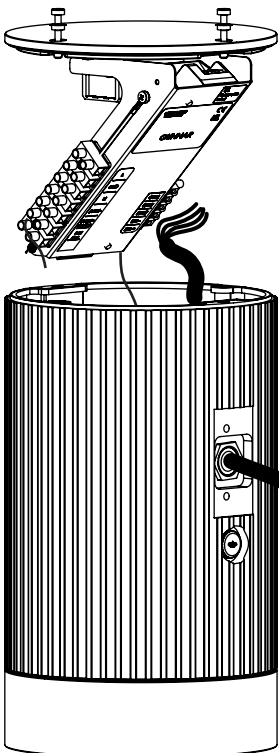

Introducir cable eléctrico por el  
 prensaestopas M20.  
 Insert electrical cable through the  
 M20 cable gland.  
 Insérez le câble électrique dans le  
 presse-étoupe M20.

Ø Min mm 6.0  
 Ø Max mm 13.0

## 02.2

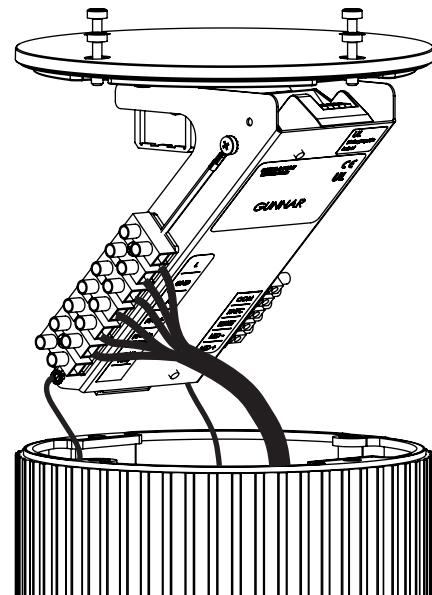

\* El cable de toma tierra debe quedar mas largo que los cables de L y N.  
 \* The ground wire must be longer than the L and N wires.  
 \* Le câble de mise à la terre doit être plus long que les câbles L et N.

02.3

Apretar el prensaestopas.  
Tighten the cable gland.  
Serrer les presse-étoupes.

Par apriete 8 Nm  
Tightening torque 8 Nm  
Couple de serrage 8 Nm

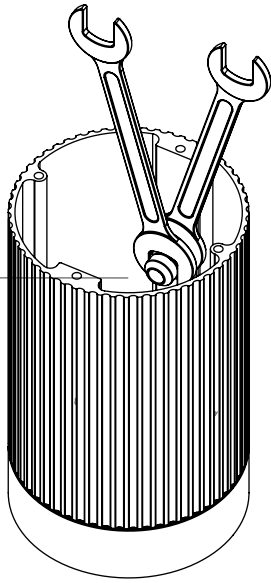

Usar dos llaves para un correcto apriete del prensaestopas.  
Use two wrenches to correctly tighten the cable gland.  
Utilisez deux clés pour serrer correctement le presse-étoupe.



CORRECT

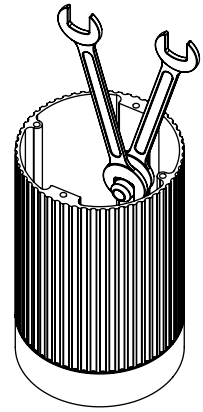
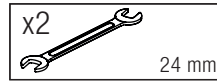

INCORRECT

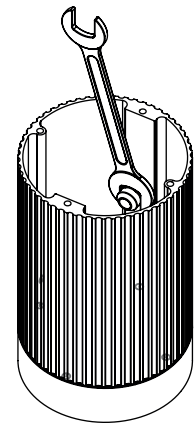
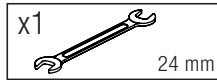

03

03.1

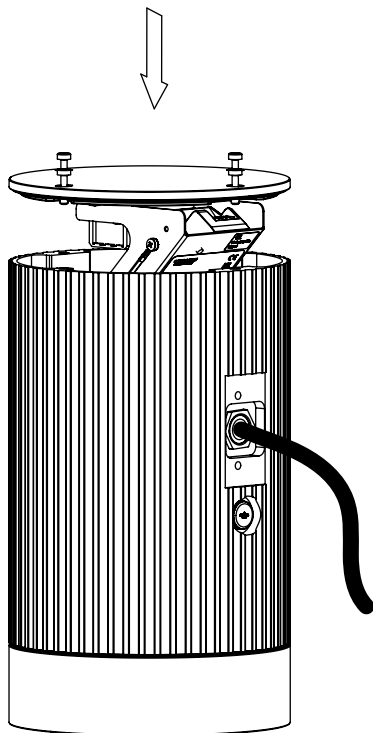

03.2

Apretar los tornillos imperdibles.  
Tighten the captive screws.  
Serrer les vis de sûreté.

Par apriete 4 Nm  
Tightening torque 4 Nm  
Couple de serrage 4 Nm

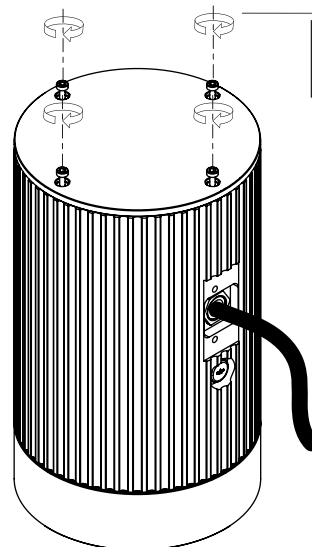

03.3

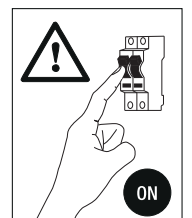

# ESQUEMA DE CONEXIÓN / WIRING PLAN / SCHEMA DE CONEXION

Nº Máximo de luminarias protegidas sobre un mismo circuito.  
Drivers hasta 40W = 27 Luminarias.

Maximum number of protected luminaires on the same circuit.  
Drivers up to 40W = 27 Luminaires.

Nombre maximum de luminaires protégés sur le même circuit.  
Drivers jusqu'à 40W = 27 luminaires.

GUNNAR + SURGE PROTECTION DEVICE + DRIVER FP

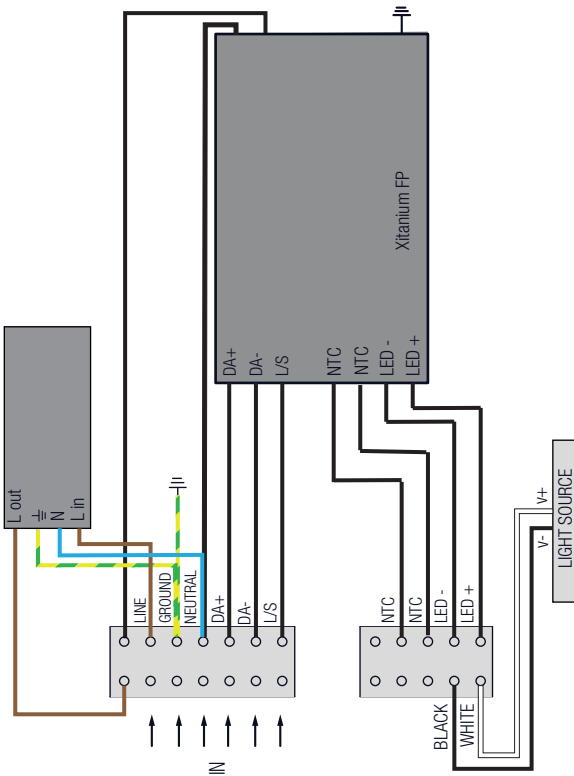

GUNNAR + SURGE PROTECTION DEVICE + DRIVER PROG+

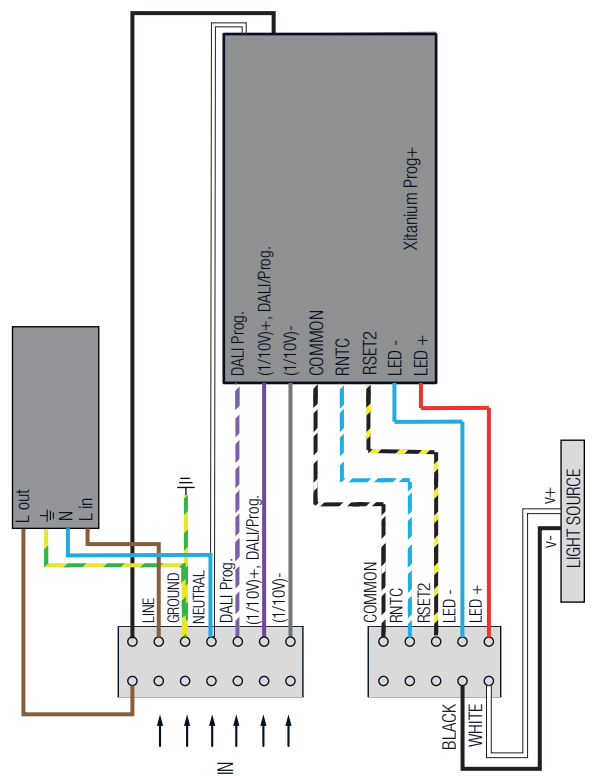

GUNNAR + SURGE PROTECTION DEVICE + IMCU + DRIVER FP

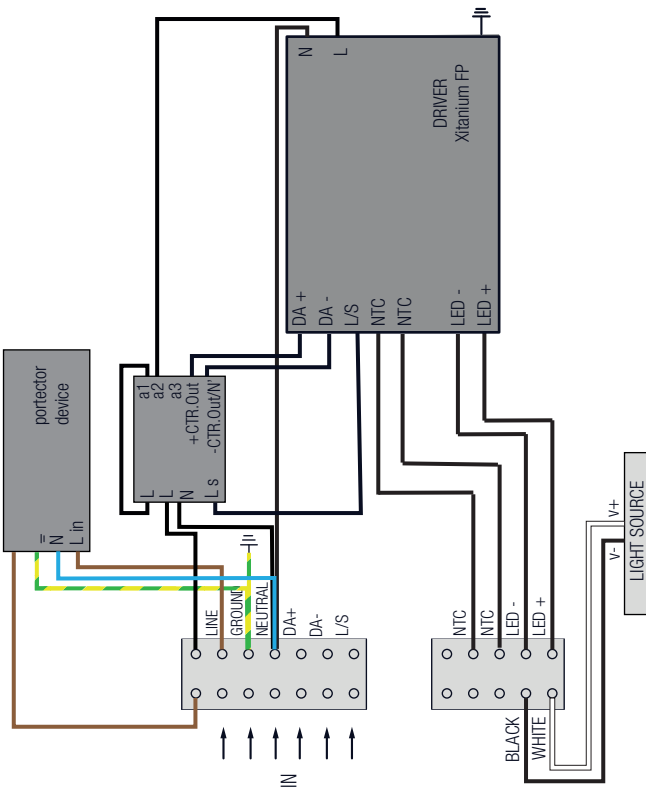

GUNNAR + SURGE PROTECTION DEVICE + IMCU + DRIVER PROG+

